

# **BJSオープン 2023**

## **小学生バドミントン大会**

《 記 録 》



**2023年4月15・16日**  
**長岡京市西山公園体育館**

**主 催** : 長岡京BJS  
**後 援** : 京都府小学生バドミントン連盟  
公益財団法人 長岡京市スポーツ協会  
長岡京市バドミントン協会  
**協 賛** : ビーウェイ株式会社

## B J S オープン2023 入賞者

2023. 04. 15-16 西山公園体育館

種 目	優 勝	2 位	3 位
6年生男子単	玉城 春真⑤ (西尾ジュニア)	平嶋 天嘉⑤ (広川ジュニア)	杉本 翔 (垂井J S C)
5年生男子単	今村 友飛 (仰木の里)	銭谷 太希 (まんぷく)	山田 世吏 (西尾ジュニア)
4年生男子単	渡部 峻 (神郷J B C)	森 健翔 (F A N A T I C)	廣瀬 清路 (F A N A T I C)
6年生女子単	高木 洵奈 (垂井J S C)	馬場 心春 (はりーあっぷ)	池内 美音 (西神ジュニア)
5年生女子単	尾田 菜乃遙 (s h i n s h i n)	松本 紗奈 (はりーあっぷ)	牧田 みなみ (はりーあっぷ)
4年生女子単	山崎 紫夕 (南郷)	澤村 眞緒 (野々市J r)	岩崎 葵 (長岡京B J S)
3年生男子単	江波 諒大 (s h i n s h i n)	原 空佑 (垂井J S C)	榮代 悠正 (美川湊)
2年生男子単	松岡 平 (垂井J S C)	市川 晃二郎 (はりーあっぷ)	宮本 琉乃介 (唐崎ジュニア)
3年生女子単	牧田 つばめ (はりーあっぷ)	田中 花和 (N O C K)	小林 春 (長岡京B J S)
2年生女子単	小松原 千晴 (S J B C)	村井 菜夏 (西尾ジュニア)	尾田 佳乃遙 (s h i n s h i n)
6年生男子複	野田 千瑛 甲林 哩直 (O K B)	早川 雄哉 佐橋 亮哉 (南郷)	青山 大都 櫛 丈瑠⑤ (はりーあっぷ)
5年生男子複	栗田 遥翔 秋庭 真尋 (加古川J B C)	藤本 弘真 今村 友飛 (仰木の里)	中 孝太 塚本 龍仁 (s h i n s h i n)
4年生男子複	鈴木 瑛大 田井 毅 (s h i n s h i n)	—	—
6年生女子複	齊藤 里紗 平下 璃桜 (O K B)	杉浦 心春 神谷 紀杏 (T - J u m p)	馬場 心春 山脇 咲星 (はりーあっぷ)
5年生女子複	大久保 結希 尾田 菜乃遙 (s h i n s h i n)	鈴木 里歩 野間 一花 (西尾ジュニア)	安田 彩希 河合 美玖④ (O K B)
4年生女子複	花堂 希衣 三ツ石 心花 (はりーあっぷ)	山崎 紫夕 早川 明里 (南郷)	高橋 実里 早川 花凜 (T - J u m p)

6年生男子シングルス Aブロック	杉本	有馬	堀	勝敗	順位
杉本 翔 (垂井JSC)		○ 21-10 21- 8	○ 21-14 21-18	M 2-0 G 4-0 P 84-50	1
有馬 旺汰 (D☆ARMY)	× 10-21 8-21		× 12-21 19-21	M 0-2 G 0-4 P 49-84	3
堀 佑成 (仰木の里)	× 14-21 18-21	○ 21-12 21-19		M 1-1 G 2-2 P 74-73	2

6年生男子シングルス Bブロック	早川	小野	大橋	勝敗	順位
早川 雄哉 (南郷)		○ 21-12 21-16	○ 21-15 21-13	M 2-0 G 4-0 P 84-56	1
小野 春陽 (T-Jump)	× 12-21 16-21		× 16-21 21-19 19-21	M 0-2 G 1-4 P 84-103	3
大橋 祐太 (西神ジュニア)	× 15-21 13-21	○ 21-16 19-21 21-19		M 1-1 G 2-3 P 89-98	2

6年生男子シングルス Cブロック	角倉	小松原	山崎	勝敗	順位
角倉 蓮太⑤ (西尾ジュニア)		○ 21-14 21-16	○ 21-16 21-14	M 2-0 G 4-0 P 84-60	1
小松原 航 (SJBC)	× 14-21 16-21		× 21-16 12-21 18-21	M 0-2 G 1-4 P 81-100	3
山崎 稜英 (檀原ジュニア)	× 16-21 14-21	○ 16-21 21-12 21-18		M 1-1 G 2-3 P 88-93	2

6年生男子シングルス Dブロック	玉城	四谷	早川	勝敗	順位
玉城 春真⑤ (西尾ジュニア)		○ 21- 9 21-11	○ 21-12 21-10	M 2-0 G 4-0 P 84-42	1
四谷 瑛斗 (仰木の里)	× 9-21 11-21		○ 21-16 12-21 21-13	M 1-1 G 2-3 P 74-92	2
早川 蒼人 (京都ジュニア)	× 12-21 10-21	× 16-21 21-12 13-21		M 0-2 G 1-4 P 72-96	3

6年生男子シングルス Eブロック	山崎	佐橋	小島	勝敗	順位
山崎 伍央 (shinshin)		○ 22-20 21-15	○ 21- 7 21-10	M 2-0 G 4-0 P 85-52	1
佐橋 亮哉 (南郷)	× 20-22 15-21		○ 21-18 21-14	M 1-1 G 2-2 P 77-75	2
小島 零二 (西尾ジュニア)	× 7-21 10-21	× 18-21 14-21		M 0-2 G 0-4 P 49-84	3

6年生男子シングルス Fブロック	加藤	東	大松谷	勝敗	順位
加藤 和 (京都ジュニア)		○ 21-14 21-19	○ 21-10 21-11	M 2-0 G 4-0 P 84-54	1
東 桜太 (桜井SK)	× 14-21 19-21		○ 21-19 21-11	M 1-1 G 2-2 P 75-72	2
大松谷 勇成 (T-Jump)	× 10-21 11-21	× 19-21 11-21		M 0-2 G 0-4 P 51-84	3

6年生男子シングルス Gブロック	平嶋	伊藤	田中	勝敗	順位
平嶋 天嘉⑤ (広川ジュニア)		○ 21-13 21-15	○ 22-20 21-16	M 2-0 G 4-0 P 85-64	1
伊藤 玲祐 (田原SBC)	× 13-21 15-21		× 13-21 13-21	M 0-2 G 0-4 P 54-84	3
田中 大智 (檀原ジュニア)	× 20-22 16-21	○ 21-13 21-13		M 1-1 G 2-2 P 78-69	2

6年生男子シングルス Hブロック	花堂	池田	峯岡	勝敗	順位
花堂 里空 (はりーあつぷ)		○ 21-10 21-12	○ 21-16 21-11	M 2-0 G 4-0 P 84-49	1
池田 雄斗 (京都ジュニア)	× 10-21 12-21		○ 21-16 22-20	M 1-1 G 2-2 P 65-78	2
峯岡 煌 (檀原ジュニア)	× 16-21 11-21	× 16-21 20-22		M 0-2 G 0-4 P 63-85	3

6年生男子シングルス Iブロック	河合	野村	青山	勝敗	順位
河合 莉空 (長七スポ少)		○ 22-20 21-14	× 18-21 8-21	M 1-1 G 2-2 P 69-76	2
野村 悠人 (SJBC)	× 20-22 14-21		× 16-21 21-23	M 0-2 G 0-4 P 71-87	3
青山 大都 (はりーあつぷ)	○ 21-18 21- 8	○ 21-16 23-21		M 2-0 G 4-0 P 86-63	1

6年生男子シングルス Jブロック	木谷	相原	井口	勝敗	順位
木谷 陽太 (美川湊)		○ 21-14 21-12	× 20-22 16-21	M 1-1 G 2-2 P 78-69	2
相原 煌 (長岡京BJS)	× 14-21 12-21		× 9-21 14-21	M 0-2 G 0-4 P 49-84	3
井口 蓮 (檀原ジュニア)	○ 22-20 21-16	○ 21- 9 21-14		M 2-0 G 4-0 P 85-59	1

6年生男子シングルス Kブロック	松 下	村 井	廣 瀬	勝 敗	順位
松下 遼祐 (はりーあっぶ)		○ 21-16 21-15	○ 21-16 21-15	M 2-0 G 4-0 P 84-62	1
村井 奏太 (長七スポ少)	× 16-21 15-21		× 19-21 21-18 14-21	M 0-2 G 1-4 P 85-102	3
廣瀬 隼斗 (FANATIC)	× 16-21 15-21	○ 21-19 18-21 21-14		M 1-1 G 2-3 P 91-96	2

6年生男子シングルス Lブロック	櫻 井	阿 部	澤 村	勝 敗	順位
櫻井 陽翔 (美翔団)		○ 21- 8 21-14	○ 22-20 21-14	M 2-0 G 4-0 P 85-56	1
阿部 有真 (長岡京BJS)	× 8-21 14-21		× 14-21 16-21	M 0-2 G 0-4 P 52-84	3
澤村 悠誠 (野々市Jr)	× 20-22 14-21	○ 21-14 21-16		M 1-1 G 2-2 P 76-73	2

6年生男子シングルス Mブロック	井 指	石 浦	佐 藤	鈴木	勝 敗	順位
井指 瞬 (RSC)		○ 21- 7 21- 7	—	○ 21-12 21-14	M 2-0 G 4-0 P 84-40	1
石浦 明樹 (京都ジュニア)	× 7-21 7-21		× 11-21 10-21	—	M 0-2 G 0-4 P 35-84	4
佐藤 悠人 (美川湊)	—	○ 21-11 21-10		× 19-21 13-21	M 1-1 G 2-2 P 74-63	2
鈴木 颯真 (各務原)	× 12-21 14-21	—	○ 21-19 21-13		M 1-1 G 2-2 P 68-74	3

5年生男子シングルス Aブロック	銭 谷	櫻 本	松 浦	勝 敗	順位
銭谷 太希 (まんぷく)		○ 21-10 21-10	○ 21-15 21-14	M 2-0 G 4-0 P 84-49	1
櫻本 大真 (広川ジュニア)	× 10-21 10-21		× 18-21 18-21	M 0-2 G 0-4 P 56-84	3
松浦 悟翔 (西神ジュニア)	× 15-21 14-21	○ 21-18 21-18		M 1-1 G 2-2 P 71-78	2

5年生男子シングルス Bブロック	中	秋 庭	藤 本	勝 敗	順位
中 孝太 (shinshin)		× 17-21 19-21	○ 21-10 21-15	M 1-1 G 2-2 P 78-67	2
秋庭 真尋 (加古川JBC)	○ 21-17 21-19		○ 24-22 21-19	M 2-0 G 4-0 P 87-77	1
藤本 弘真 (仰木の里)	× 10-21 15-21	× 22-24 19-21		M 0-2 G 0-4 P 66-87	3

5年生男子シングルス Cブロック	山 田	浦 崎	佐 藤	勝 敗	順位
山田 世吏 (西尾ジュニア)		○ 21- 8 21- 9	○ 21- 8 21- 7	M 2-0 G 4-0 P 84-32	1
浦崎 琥介 (長七スポ少)	× 8-21 9-21		× 13-21 13-21	M 0-2 G 0-4 P 43-84	3
佐藤 紘崇 (西神ジュニア)	× 8-21 7-21	○ 21-13 21-13		M 1-1 G 2-2 P 57-68	2

5年生男子シングルス Dブロック	山 田	林	寺 岡	勝 敗	順位
山田 晴登 (各務原)		○ 21-17 21-16	○ 21-12 21-17	M 2-0 G 4-0 P 84-62	1
林 小太郎 (長七スポ少)	× 17-21 16-21		○ 13-21 24-22 21-15	M 1-1 G 2-3 P 91-100	2
寺岡 大地 (西神ジュニア)	× 12-21 17-21	× 21-13 22-24 15-21		M 0-2 G 1-4 P 87-100	3

5年生男子シングルス Eブロック	塚 本	松 木	榎 本	勝 敗	順位
塚本 龍仁 (shinshin)		○ 21-19 21-12	○ 21-11 21-17	M 2-0 G 4-0 P 84-59	1
松木 佑樹 (仰木の里)	× 19-21 12-21		○ 19-21 21-13 21-18	M 1-1 G 2-3 P 92-94	2
榎本 勝太 (檀原ジュニア)	× 11-21 17-21	× 21-19 13-21 18-21		M 0-2 G 1-4 P 80-103	3

5年生男子シングルス Fブロック	安 田	植 田	伊 藤	勝 敗	順位
安田 太陽 (まんぷく)		○ 21-12 21-15	○ 21-10 21-10	M 2-0 G 4-0 P 84-47	1
植田 一翔 (檀原ジュニア)	× 12-21 15-21		○ 21-16 21- 7	M 1-1 G 2-2 P 69-65	2
伊藤 蒼唯 (吹田コンドル)	× 10-21 10-21	× 16-21 7-21		M 0-2 G 0-4 P 43-84	3

5年生男子シングルス Gブロック	小暮	沈	天野	勝敗	順位
小暮 一輝 (S J B C)		○ 24-22 21-13	○ 21-11 21- 8	M 2-0 G 4-0 P 87-54	1
沈 嘉彬 (當麻)	× 22-24 13-21		○ 21-18 21-11	M 1-1 G 2-2 P 77-74	2
天野 斗翔 (西尾ジュニア)	× 11-21 8-21	× 18-21 11-21		M 0-2 G 0-4 P 48-84	3

5年生男子シングルス Hブロック	原	北村	上野山	勝敗	順位
原 惇也 (FANATIC)		○ 21-12 21-11	○ 21- 7 21- 9	M 2-0 G 4-0 P 84-39	1
北村 陸 (京都ジュニア)	× 12-21 11-21		× 17-21 15-21	M 0-2 G 0-4 P 55-84	3
上野山 龍人 (広川ジュニア)	× 7-21 9-21	○ 21-17 21-15		M 1-1 G 2-2 P 58-74	2

5年生男子シングルス Iブロック	吉村	成子	栗田	勝敗	順位
吉村 彰人 (小俣)		○ 21-17 21-15	× 12-21 12-21	M 1-1 G 2-2 P 66-74	2
成子 滯 (唐崎ジュニア)	× 17-21 15-21		× 12-21 13-21	M 0-2 G 0-4 P 57-84	3
栗田 遥翔 (加古川JBC)	○ 21-12 21-12	○ 21-12 21-13		M 2-0 G 4-0 P 84-49	1

5年生男子シングルス Jブロック	今村	藤田	樋	勝敗	順位
今村 友飛 (仰木の里)		○ 21-19 21- 9	○ 21-15 21-14	M 2-0 G 4-0 P 84-57	1
藤田 悠仁 (檀原ジュニア)	× 19-21 9-21		× 17-21 7-21	M 0-2 G 0-4 P 52-84	3
樋 丈瑠 (はりーあつぷ)	× 15-21 14-21	○ 21-17 21- 7		M 1-1 G 2-2 P 71-66	2

4年生男子シングルス Aブロック	渡部	小暮	村上	勝敗	順位
渡部 峻 (神郷JBC)		○ 21-11 21-16	○ 21-12 21-14	M 2-0 G 4-0 P 84-53	1
小暮 徹信 (S J B C)	× 11-21 16-21		× 21-15 18-21 13-21	M 0-2 G 1-4 P 79-99	3
村上 大翔 (美川湊)	× 12-21 14-21	○ 15-21 21-18 21-13		M 1-1 G 2-3 P 83-94	2

4年生男子シングルス Bブロック	鈴木	石井	村井	勝敗	順位
鈴木 瑛大 (shinshin)		○ 21-11 21-13	× 17-21 19-21	M 1-1 G 2-2 P 78-66	2
石井 雄大 (田原SBC)	× 11-21 13-21		× 11-21 8-21	M 0-2 G 0-4 P 43-84	3
村井 晴飛 (西尾ジュニア)	○ 21-17 21-19	○ 21-11 21- 8		M 2-0 G 4-0 P 84-55	1

4年生男子シングルス Cブロック	森	宮城	南森	勝敗	順位
森 健翔 (FANATIC)		○ 21-19 21-15	○ -X -X	M 2-0 G 4-0 P 84-34	1
宮城 悠 (當麻)	× 19-21 15-21		○ -X -X	M 1-1 G 2-2 P 76-42	2
南森 稔 (美川湊)	× X- X-	× X- X-		M 0-2 G 0-4 P 0-84	3

4年生男子シングルス Dブロック	田井	坂手	鎌田	勝敗	順位
田井 毅 (shinshin)		○ 21-19 15-21 22-20	○ 21-14 21-16	M 2-0 G 4-1 P 100-90	1
坂手 勇介 (仰木の里)	× 19-21 21-15 20-22		○ 21-15 21-16	M 1-1 G 3-2 P 102-89	2
鎌田 花道 (美翔団)	× 14-21 16-21	× 15-21 16-21		M 0-2 G 0-4 P 61-84	3

4年生男子シングルス Eブロック	廣瀬	堀江	大西	鈴木	勝敗	順位
廣瀬 清路 (FANATIC)		○ 21-12 21-17	—	○ 21-10 21-18	M 2-0 G 4-0 P 84-57	1
堀江 律公 (S J B C)	× 12-21 17-21		○ 21-12 21-10	—	M 1-1 G 2-2 P 71-64	2
大西 慶 (パンブキン)	—	× 12-21 10-21		× 17-21 10-21	M 0-2 G 0-4 P 49-84	4
鈴木 零 (野々市Jr)	× 10-21 18-21	—	○ 21-17 21-10		M 1-1 G 2-2 P 70-69	3

4年生男子シングルス Fブロック	岡田	瀧本	川口	英	勝敗	順位
岡田 大慈朗 (shinshin)		○ 20-22 21-18 21-19	—	○ 23-21 21-19	M 2-0 G 4-1 P 106-99	1
瀧本 尚央 (檀原ジュニア)	× 22-20 18-21 19-21		○ 21-17 23-21	—	M 1-1 G 3-2 P 103-100	2
川口 瑛大 (長岡京BJS)	—	× 17-21 21-23		× 9-21 15-21	M 0-2 G 0-4 P 62-86	4
英 凜太郎 (西神ジュニア)	× 21-23 19-21	—	○ 21- 9 21-15		M 1-1 G 2-2 P 82-68	3

6年生女子シングルス Aブロック	山崎	鈴木	谷口	勝敗	順位
山崎 莉立 (南郷)		×	×	M 0-2 G 0-4 P 0-84	3
鈴木 梨心 (各務原)	○ -X -X		×	M 1-1 G 3-2 P 95-56	2
谷口 侑杏 (小俣)	○ -X -X	○ 21-17 14-21 21-15		M 2-0 G 4-1 P 98-53	1

6年生女子シングルス Bブロック	高木	平井	山出	勝敗	順位
高木 洵奈 (垂井JSC)		○ 21- 9 21-11	○ 21- 7 21- 8	M 2-0 G 4-0 P 84-35	1
平井 優 (D☆ARMY)	×		×	M 0-2 G 0-4 P 50-84	3
山出 結衣 (西神ジュニア)	×	○ 7-21 8-21		M 1-1 G 2-2 P 57-72	2

6年生女子シングルス Cブロック	池内	福島	内山	勝敗	順位
池内 美音 (西神ジュニア)		○ 21-12 21-12	○ 21-10 21- 6	M 2-0 G 4-0 P 84-40	1
福島 莉奈 (美川湊)	×		×	M 0-2 G 1-4 P 82-105	3
内山 葉緒 (T-Jump)	×	○ 21-16 21-23 21-19		M 1-1 G 2-3 P 79-100	2

6年生女子シングルス Dブロック	佐々木	小林	堀江	勝敗	順位
佐々木 きい (T-Jump)		○ 21-13 21- 9	○ 21-11 21- 8	M 2-0 G 4-0 P 84-41	1
小林 滯央 (仰木の里)	×		×	M 0-2 G 0-4 P 53-84	3
堀江 奎嘉 (S JBC)	×	○ 11-21 8-21		M 1-1 G 2-2 P 61-73	2

6年生女子シングルス Eブロック	林	中西	中村	勝敗	順位
林 陽々 (Wing武生)		○ 14-21 21-14 21-19	○ 21-10 21-11	M 2-0 G 4-1 P 98-75	1
中西 菜緒 (はりーあつぷ)	×		○ 21-12 21-16	M 1-1 G 3-2 P 96-84	2
中村 絢佳 (田原SBC)	×	×		M 0-2 G 0-4 P 49-84	3

6年生女子シングルス Fブロック	中村	植松	阿部	勝敗	順位
中村 紗菜 (FANATIC)		○ 21- 8 21-13	○ 22-20 21-16	M 2-0 G 4-0 P 85-57	1
植松 真菜 (美翔団)	×		×	M 0-2 G 0-4 P 46-84	3
阿部 美月 (美川湊)	×	○ 16-21 21-13		M 1-1 G 2-2 P 78-68	2

6年生女子シングルス Gブロック	伊田	松田	亀川	勝敗	順位
伊田 天音 (長七スポ少)		○ 21-13 21-13	○ 21-15 21-12	M 2-0 G 4-0 P 84-53	1
松田 唯花 (西尾ジュニア)	×		×	M 0-2 G 1-4 P 84-96	3
亀川 桃叶 (桜井SK)	×	○ 12-21 21-19 21-18		M 1-1 G 2-3 P 81-100	2

6年生女子シングルス Hブロック	馬場	宇都	池田	勝敗	順位
馬場 心春 (はりーあつぷ)		○ 21-13 21- 7	○ -X -X	M 2-0 G 4-0 P 84-20	1
宇都 陽菜乃 (加古川JBC)	×		○ -X -X	M 1-1 G 2-2 P 62-42	2
池田 葵羽 (當麻)	×	×		M 0-2 G 0-4 P 0-84	3

6年生女子シングルス Iブロック	福田	高松	坂井	勝敗	順位
福田 希乃花 (神郷JBC)		×	○ 21- 7 21-12	M 1-1 G 2-2 P 79-62	2
高松 らん (當麻)	○ 21-17 22-20		○ 21-18 21-18	M 2-0 G 4-0 P 85-73	1
坂井 美咲 (各務原)	×	×		M 0-2 G 0-4 P 55-84	3

6年生女子シングルス Jブロック	山脇	青山	英	勝敗	順位
山脇 咲星 (はりーあつぷ)		○ 21-11 21-13	○ 21-12 21-13	M 2-0 G 4-0 P 84-49	1
青山 千莉 (FANATIC)	×		○ 21-12 20-22 21-12	M 1-1 G 2-3 P 86-88	2
英 ゆう (西神ジュニア)	×	×		M 0-2 G 1-4 P 71-104	3

6年生女子シングルス Kブロック	清水	北村	上林	勝敗	順位
清水 明 (西尾ジュニア)		○ 22-20 21-19	○ 21-16 21-19	M 2-0 G 4-0 P 85-74	1
北村 愛華 (西神ジュニア)	× 20-22 19-21		× 21-19 15-21 19-21	M 0-2 G 1-4 P 94-104	3
上林 未昊 (FANATIC)	× 16-21 19-21	○ 19-21 21-15 21-19		M 1-1 G 2-3 P 96-97	2

6年生女子シングルス Lブロック	松本	杉浦	小利池	勝敗	順位
松本 紗季 (まんぷく)		○ 21-15 21-16	○ 21-13 21-9	M 2-0 G 4-0 P 84-53	1
杉浦 心春 (T-Jump)	× 15-21 16-21		○ 21-12 21-17	M 1-1 G 2-2 P 73-71	2
小利池 柚羽 (野々市Jr)	× 13-21 9-21	× 12-21 17-21		M 0-2 G 0-4 P 51-84	3

6年生女子シングルス Mブロック	山崎	中村	小村	勝敗	順位
山崎 さち (長岡京BJS)		○ 21-11 21-13	○ 21-14 21-13	M 2-0 G 4-0 P 84-51	1
中村 心美 (Wing武生)	× 11-21 13-21		○ 21-16 22-20	M 1-1 G 2-2 P 67-78	2
小村 夏帆 (小俣)	× 14-21 13-21	× 16-21 20-22		M 0-2 G 0-4 P 63-85	3

6年生女子シングルス Nブロック	河口	高見	今井	新澤	勝敗	順位
河口 乃愛 (小俣)		○ 21-17 21-16	—	○ 21-14 21-12	M 2-0 G 4-0 P 84-59	1
高見 芹菜 (加古川JBC)	× 17-21 16-21		× 17-21 11-21	—	M 0-2 G 0-4 P 61-84	3
今井 りの (長七スポ少)	—	○ 21-17 21-11		○ 21-15 21-19	M 2-0 G 4-0 P 84-62	2
新澤 愛未 (吹田コンドル)	× 14-21 12-21	—	× 15-21 19-21		M 0-2 G 0-4 P 60-84	4

6年生女子シングルス Oブロック	松川	神谷	美園	為房	勝敗	順位
松川 たえ (仰木の里)		× 12-21 12-21	—	× 12-21 13-21	M 0-2 G 0-4 P 49-84	4
神谷 紀杏 (T-Jump)	○ 21-12 21-12		○ 21-16 21-18	—	M 2-0 G 4-0 P 84-58	1
美園 灯里 (長岡京BJS)	—	× 16-21 18-21		× 19-21 18-21	M 0-2 G 0-4 P 71-84	3
為房 柚貴 (FANATIC)	○ 21-12 21-13	—	○ 21-19 21-18		M 2-0 G 4-0 P 84-62	2

5年生女子シングルス Aブロック	松本	長谷部	西田	勝敗	順位
松本 紗奈 (はりーあっぷ)		○ 21-13 21-18	○ 21-16 21-19	M 2-0 G 4-0 P 84-66	1
長谷部 帆香 (各務原)	× 13-21 18-21		× 13-21 15-21	M 0-2 G 0-4 P 59-84	3
西田 未央 (桜井SK)	× 16-21 19-21	○ 21-13 21-15		M 1-1 G 2-2 P 77-70	2

5年生女子シングルス Bブロック	松田	江崎	的場	勝敗	順位
松田 和華 (FANATIC)		○ 21-6 21-10	○ 21-12 21-10	M 2-0 G 4-0 P 84-38	1
江崎 瑠音花 (各務原)	× 6-21 10-21		× 21-18 17-21 16-21	M 0-2 G 1-4 P 70-102	3
的場 安里 (SJB C)	× 12-21 10-21	○ 18-21 21-17 21-16		M 1-1 G 2-3 P 82-96	2

5年生女子シングルス Cブロック	牧田	保田	河野	勝敗	順位
牧田 みなみ (はりーあっぷ)		○ 21-10 21-16	○ 21-9 21-7	M 2-0 G 4-0 P 84-42	1
保田 萌結 (仰木の里)	× 10-21 16-21		○ 21-15 21-15	M 1-1 G 2-2 P 68-72	2
河野 咲希 (檀原ジュニア)	× 9-21 7-21	× 15-21 15-21		M 0-2 G 0-4 P 46-84	3

5年生女子シングルス Dブロック	平谷	世古	西岡	勝敗	順位
平谷 柚希 (パンプキン)		○ 21-12 21-10	○ 21-7 21-9	M 2-0 G 4-0 P 84-38	1
世古 朱加莉 (小俣)	× 12-21 10-21		× 15-21 12-21	M 0-2 G 0-4 P 49-84	3
西岡 結望 (唐崎ジュニア)	× 7-21 9-21	○ 21-15 21-12		M 1-1 G 2-2 P 58-69	2



5年生女子シングルス Eブロック	宮本	加藤	福田	勝敗	順位
宮本 瑚乃果 (唐崎ジュニア)		○ 21-15 21-12	○ 21-14 21-14	M 2-0 G 4-0 P 84-55	1
加藤 聖菜 (パンプキン)	× 15-21 12-21		○ 21-17 22-20	M 1-1 G 2-2 P 70-79	2
福田 怜 (T-Jump)	× 14-21 14-21	× 17-21 20-22		M 0-2 G 0-4 P 65-85	3

5年生女子シングルス Fブロック	市川	大久保	今竹	勝敗	順位
市川 葵 (はりーあつぷ)		× X- X-	× X- X-	M 0-2 G 0-4 P 0-84	3
大久保 結希 (shinshin)	○ -X -X		○ 21-14 21-13	M 2-0 G 4-0 P 84-27	1
今竹 葉生 (加古川JBC)	○ -X -X	× 14-21 13-21		M 1-1 G 2-2 P 69-42	2

5年生女子シングルス Gブロック	尾田	松本	中川	勝敗	順位
尾田 菜乃遥 (shinshin)		○ 21- 6 21- 8	○ 21-13 21-14	M 2-0 G 4-0 P 84-41	1
松本 志帆 (唐崎ジュニア)	× 6-21 8-21		× 7-21 8-21	M 0-2 G 0-4 P 29-84	3
中川 里南 (西神ジュニア)	× 13-21 14-21	○ 21- 7 21- 8		M 1-1 G 2-2 P 69-57	2

5年生女子シングルス Hブロック	鈴木	西村	丸山	勝敗	順位
鈴木 里歩 (西尾ジュニア)		○ 21- 9 21-11	○ 21-11 21-18	M 2-0 G 4-0 P 84-49	1
西村 梓未 (美川湊)	× 9-21 11-21		× 14-21 22-24	M 0-2 G 0-4 P 56-87	3
丸山 美晴 (吹田コンドル)	× 11-21 18-21	○ 21-14 24-22		M 1-1 G 2-2 P 74-78	2

5年生女子シングルス Iブロック	天野	梶谷	澤山	勝敗	順位
天野 紗月 (S JBC)		× X- X-	× X- X-	M 0-2 G 0-4 P 0-84	3
梶谷 結愛 (長岡京BJS)	○ -X -X		× 9-21 10-21	M 1-1 G 2-2 P 61-42	2
澤山 朔菜 (小俣)	○ -X -X	○ 21- 9 21-10		M 2-0 G 4-0 P 84-19	1

5年生女子シングルス Jブロック	野間	大原	山下桃々子	勝敗	順位
野間 一花 (西尾ジュニア)		○ 21-11 21-14	○ 21-11 21-17	M 2-0 G 4-0 P 84-53	1
大原 綾乃 (加古川JBC)	× 11-21 14-21		× 12-21 21-17 15-21	M 0-2 G 1-4 P 73-101	3
山下桃々子 (長岡京BJS)	× 11-21 17-21	○ 21-12 17-21 21-15		M 1-1 G 2-3 P 87-90	2

5年生女子シングルス Kブロック	渡邊	箕谷	今枝	勝敗	順位
渡邊 結子 (各務原)		× 14-21 8-21	× 15-21 12-21	M 0-2 G 0-4 P 49-84	3
箕谷 優和 (桜井SK)	○ 21-14 21- 8		○ 21-14 21-13	M 2-0 G 4-0 P 84-49	1
今枝 心絆 (美川湊)	○ 21-15 21-12	× 14-21 13-21		M 1-1 G 2-2 P 69-69	2

5年生女子シングルス Lブロック	岩井	古澤	峰	南田	勝敗	順位
岩井 菜七 (まんぶく)		○ 21- 9 21-10	—	○ 24-22 19-21 21-14	M 2-0 G 4-1 P 106-76	1
古澤 日菜子 (D☆ARMY)	× 9-21 10-21		× 10-21 12-21	—	M 0-2 G 0-4 P 41-84	4
峰 めりあ (T-Jump)	—	○ 21-10 21-12		× 12-21 22-24	M 1-1 G 2-2 P 76-67	3
南田 梨里衣 (FANATIC)	× 22-24 21-19 14-21	—	○ 21-12 24-22		M 1-1 G 3-2 P 102-98	2

4年生女子シングルス Aブロック	澤村	國本	伊賀上	勝敗	順位
澤村 真緒 (野々市Jr)		○ 21-12 21- 7	○ 21- 9 21-11	M 2-0 G 4-0 P 84-39	1
國本 清華 (仰木の里)	× 12-21 7-21		○ 21-15 21-17	M 1-1 G 2-2 P 61-74	2
伊賀上 晴加 (吹田コンドル)	× 9-21 11-21	× 15-21 17-21		M 0-2 G 0-4 P 52-84	3

4年生女子シングルス Bブロック	山崎	小芦	川本	勝敗	順位
山崎 紫夕 (南郷)		○ 21-11 21- 9	○ 21-10 21- 9	M 2-0 G 4-0 P 84-39	1
小芦 優妃 (唐崎ジュニア)	× 11-21 9-21		× 18-21 10-21	M 0-2 G 0-4 P 48-84	3
川本 真実 (榎原ジュニア)	× 10-21 9-21	○ 21-18 21-10		M 1-1 G 2-2 P 61-70	2



4年生女子シングルス Cブロック	服部	早川	岸本	勝敗	順位
服部 心美 (唐崎ジュニア)		×	×	M 0-2 G 0-4 P 0-84	3
早川 花凜 (T-Jump)	○ -X -X		○ 21-18 21-11	M 2-0 G 4-0 P 84-29	1
岸本 紗奈 (南郷)	○ -X -X	×		M 1-1 G 2-2 P 71-42	2

4年生女子シングルス Dブロック	岩崎	中神	中村	勝敗	順位
岩崎 葵 (長岡京BJS)		○ 21-16 21-17	○ 21-7 21-9	M 2-0 G 4-0 P 84-49	1
中神 陽利 (吹田コンドル)	×		○ 21-13 21-10	M 1-1 G 2-2 P 75-65	2
中村 心香 (Wing武生)	×	×		M 0-2 G 0-4 P 39-84	3

4年生女子シングルス Eブロック	松岡	榎木	中村	勝敗	順位
松岡 杏果 (垂井JSC)		○ 21-11 21-12	○ 21-12 21-16	M 2-0 G 4-0 P 84-51	1
榎木 明咲 (長岡京BJS)	×		×	M 0-2 G 1-4 P 83-102	3
中村 優那 (田原SBC)	×	○ 17-21 22-20 21-19		M 1-1 G 2-3 P 88-102	2

4年生女子シングルス Fブロック	松尾	平野	伊賀上	勝敗	順位
松尾 凜 (城陽ジュニア)		○ 21-16 21-19	○ 21-10 21-8	M 2-0 G 4-0 P 84-53	1
平野 叶莉 (唐崎ジュニア)	×		×	M 0-2 G 0-4 P 66-84	3
伊賀上 夏寧 (吹田コンドル)	×	○ 10-21 8-21		M 1-1 G 2-2 P 60-73	2

4年生女子シングルス Gブロック	西原	大谷	村北	勝敗	順位
西原 空楽 (唐崎ジュニア)		×	×	M 0-2 G 0-4 P 0-84	3
大谷 希綾 (吹田コンドル)	○ -X -X		○ 21-15 21-18	M 2-0 G 4-0 P 84-33	1
村北 愛佳 (長岡京BJS)	○ -X -X	×		M 1-1 G 2-2 P 75-42	2

4年生女子シングルス Hブロック	早川	北條	田邊	高橋	勝敗	順位
早川 明里 (南郷)		○ 21-8 21-10	—	○ 21-18 21-16	M 2-0 G 4-0 P 84-52	1
北條 恵慈 (田原SBC)	×		×	—	M 0-2 G 0-4 P 43-84	4
田邊 寧々 (城陽ジュニア)	—	○ 21-13 21-12		×	M 1-1 G 2-2 P 66-67	3
高橋 実里 (T-Jump)	×	—	○ 21-14 21-10		M 1-1 G 2-2 P 76-66	2

### 6年生男子シングルス 決勝トーナメント

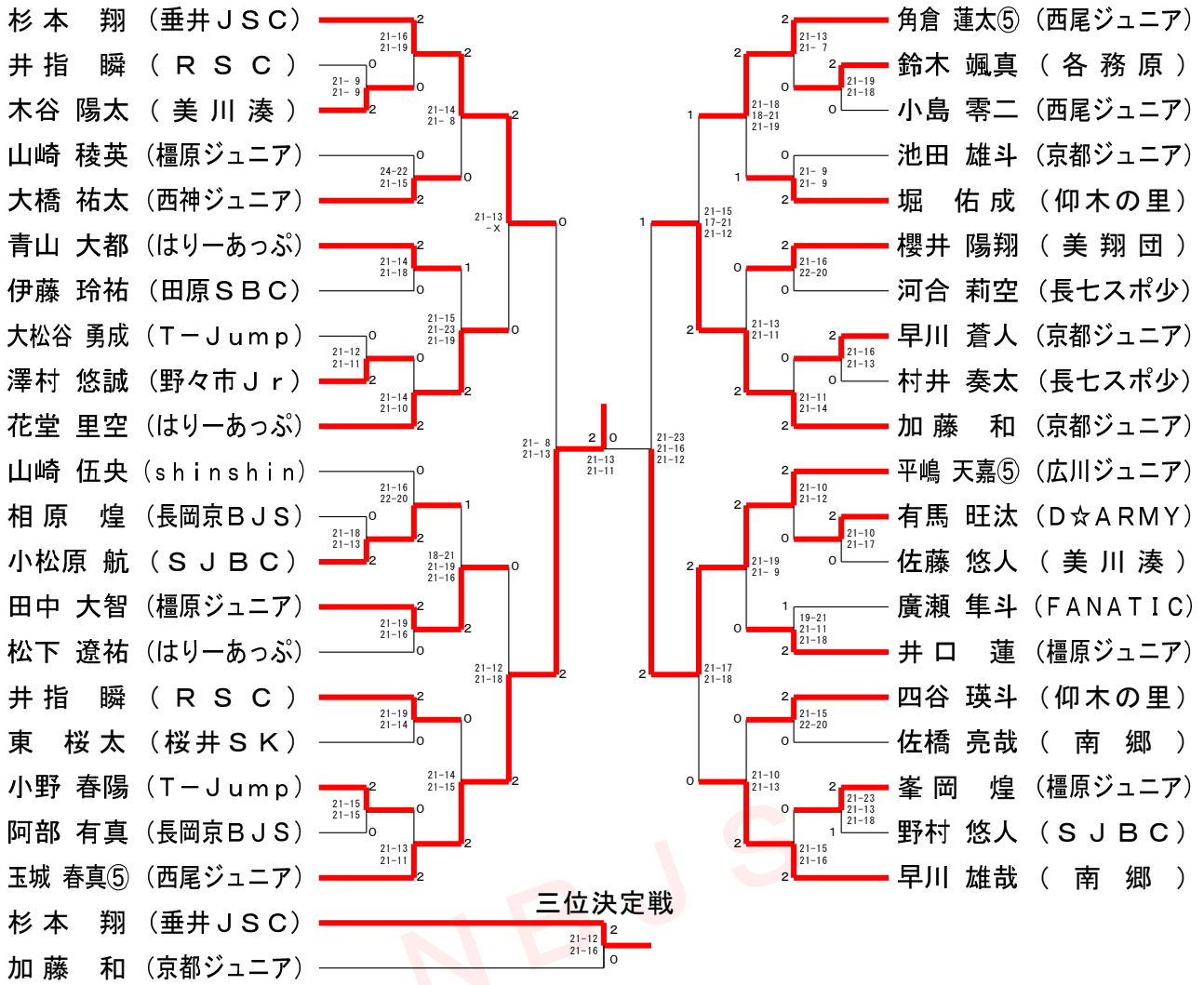

### 5年生男子シングルス 決勝トーナメント

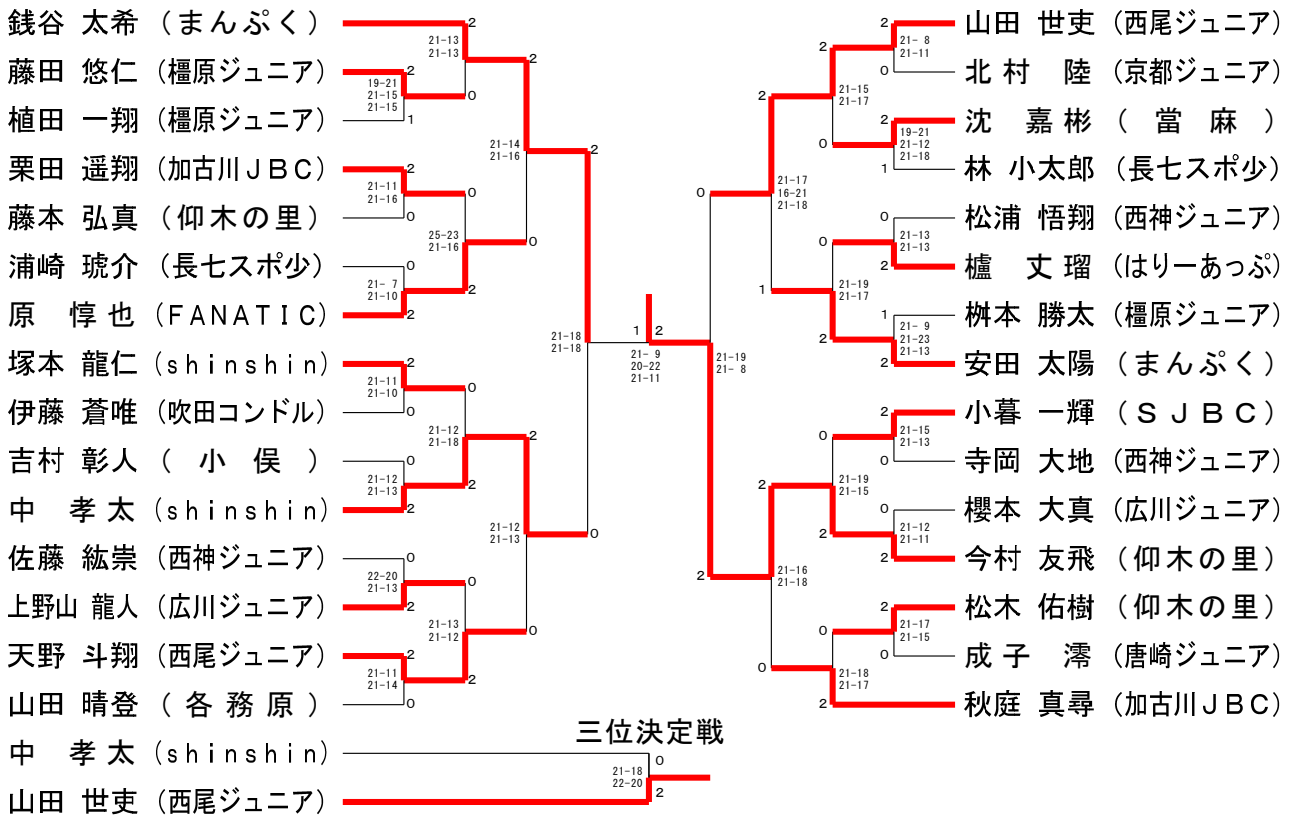

### 4年生男子シングルス 決勝トーナメント

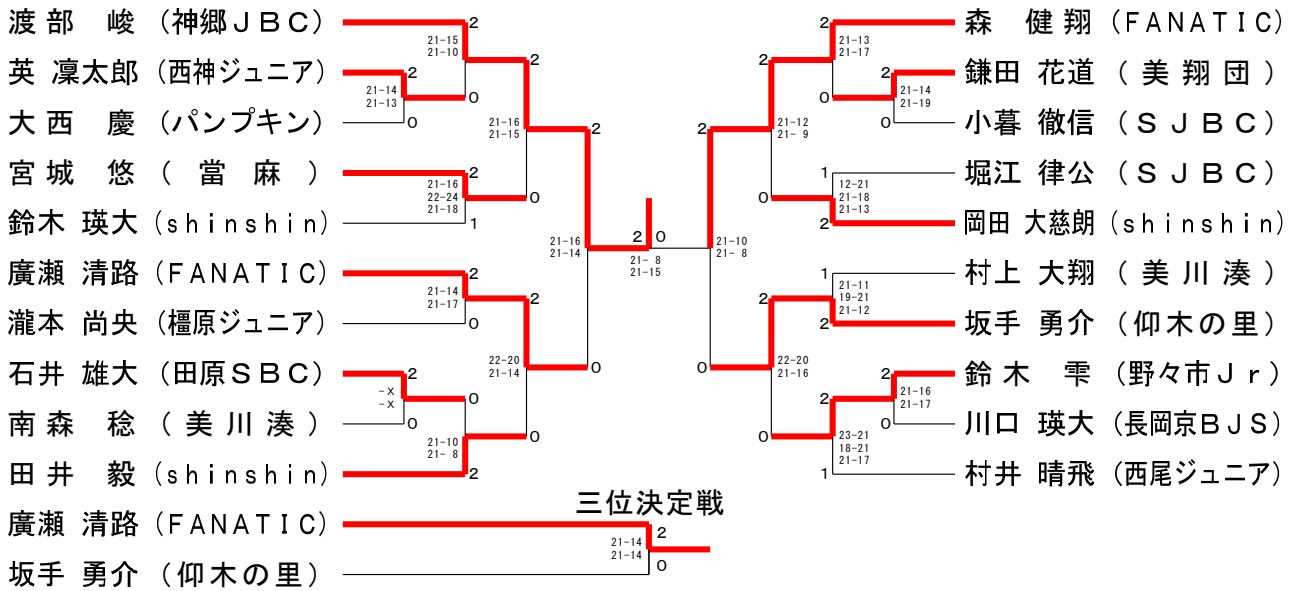

### 6年生女子シングルス 決勝トーナメント

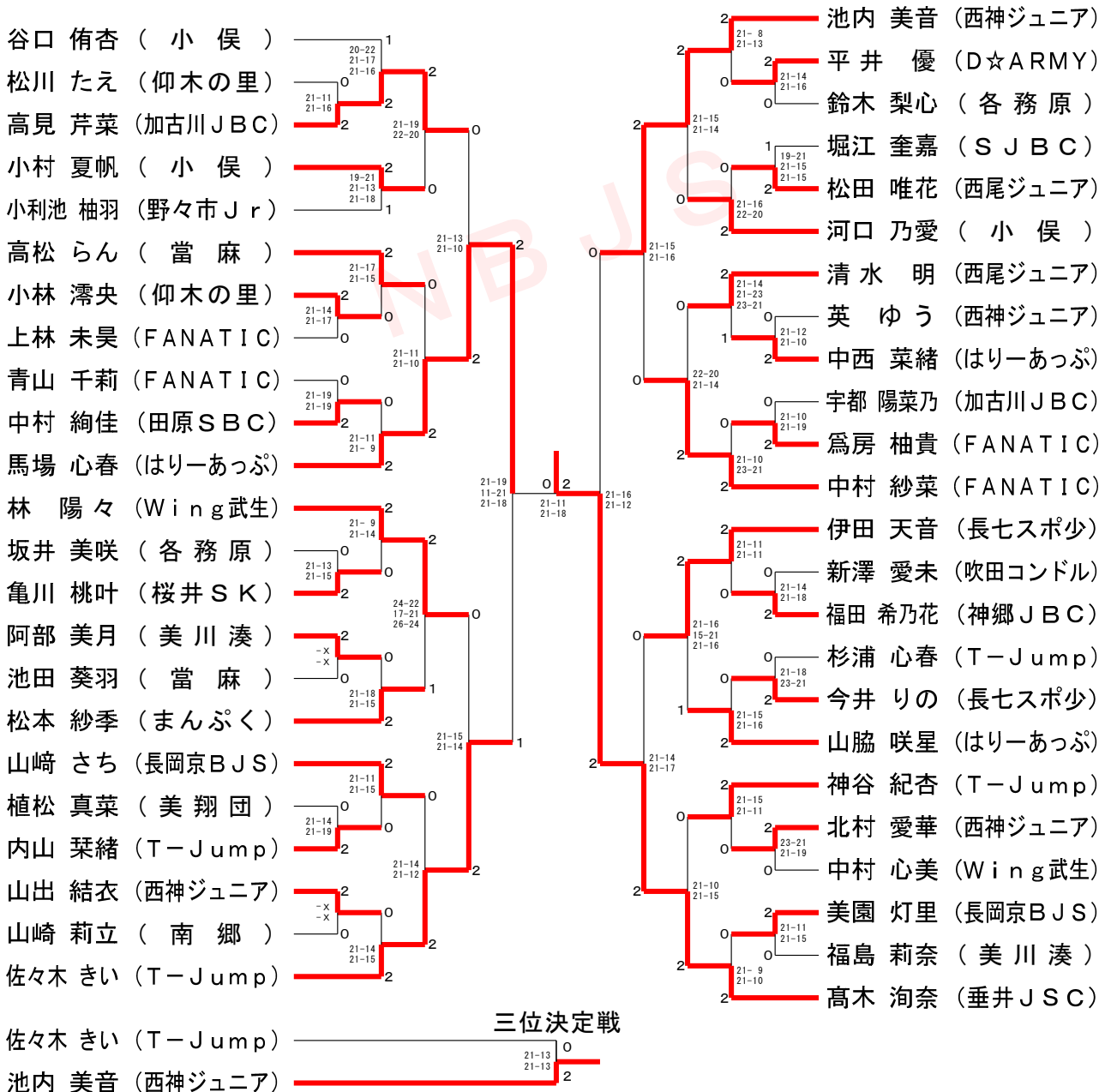

### 5 年生女子シングルス 決勝トーナメント

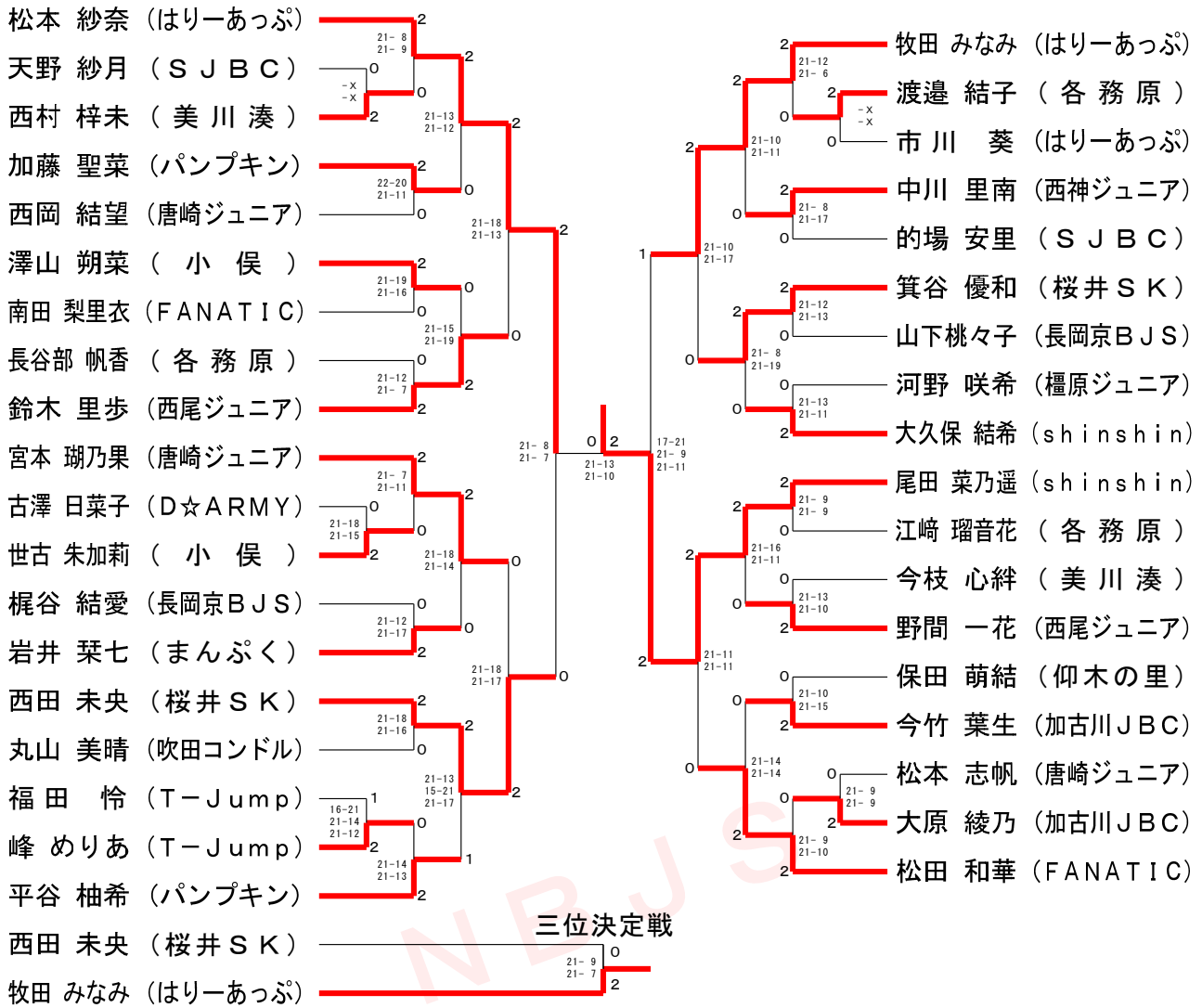

### 4 年生女子シングルス 決勝トーナメント

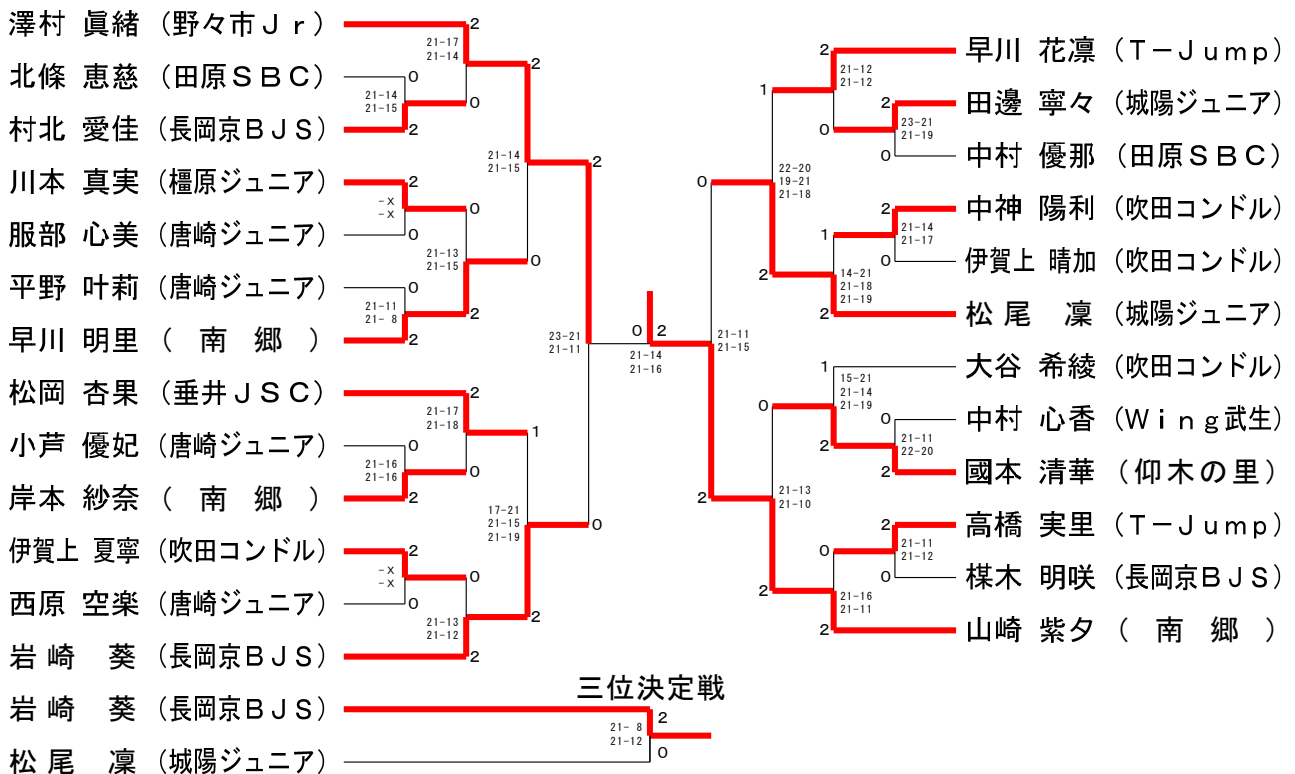

3年生男子シングルス Aブロック	西田	木村	竹内	勝敗	順位
西田 航祐 (桜井SK)		○ 21-11 21-13	○ 21-16 12-21 21-16	M 2-0 G 4-1 P 96-77	1
木村 崇寛 (仰木の里)	× 11-21 13-21		× 7-21 9-21	M 0-2 G 0-4 P 40-84	3
竹内 澄海 (はりーあつぷ)	× 16-21 21-12 16-21	○ 21- 7 21- 9		M 1-1 G 3-2 P 95-70	2

3年生男子シングルス Bブロック	味岡	梅田	榮代	勝敗	順位
味岡 頼哉 (田原SBC)		○ 21- 8 21-14	× 12-21 13-21	M 1-1 G 2-2 P 67-64	2
梅田 収志 (長岡京BJS)	× 8-21 14-21		× 11-21 10-21	M 0-2 G 0-4 P 43-84	3
榮代 悠正 (美川湊)	○ 21-12 21-13	○ 21-11 21-10		M 2-0 G 4-0 P 84-46	1

3年生男子シングルス Cブロック	江波	坂本	渡邊	爲房	勝敗	順位
江波 諒大 (shinshin)		○ 21- 9 21- 6	—	○ 21- 9 21-12	M 2-0 G 4-0 P 84-36	1
坂本 新 (西神ジュニア)	× 9-21 6-21		× 9-21 10-21	—	M 0-2 G 0-4 P 34-84	4
渡邊 創太 (各務原)	—	○ 21- 9 21-10		○ 21-14 21-17	M 2-0 G 4-0 P 84-50	2
爲房 葵斗 (FANATIC)	× 9-21 12-21	—	× 14-21 17-21		M 0-2 G 0-4 P 52-84	3

3年生男子シングルス Dブロック	原	堀	宇都	加藤	勝敗	順位
原 空佑 (垂井JSC)		○ 21-17 21- 8	—	○ 21-14 21-17	M 2-0 G 4-0 P 84-56	1
堀 聡佑 (仰木の里)	× 17-21 8-21		× 8-21 14-21	—	M 0-2 G 0-4 P 47-84	4
宇都 惺太 (加古川JBC)	—	○ 21- 8 21-14		○ 21-17 21-17	M 2-0 G 4-0 P 84-56	2
加藤 湊 (京都ジュニア)	× 14-21 17-21	—	× 17-21 17-21		M 0-2 G 0-4 P 65-84	3

2年生男子シングルス Aブロック	大南	宮本	和田	勝敗	順位
大南 花道 (shinshin)		× 18-21 15-21	× 18-21 18-21	M 0-2 G 0-4 P 69-84	3
宮本 琉乃介 (唐崎ジュニア)	○ 21-18 21-15		○ 21-15 21-18	M 2-0 G 4-0 P 84-66	1
和田 琉聖 (當麻)	○ 21-18 21-18	× 15-21 18-21		M 1-1 G 2-2 P 75-78	2

2年生男子シングルス Bブロック	松岡	松井	松田	勝敗	順位
松岡 平 (垂井JSC)		○ 21-12 21- 9	○ 21-11 21- 9	M 2-0 G 4-0 P 84-41	1
松井 快翔 (京都ジュニア)	× 12-21 9-21		× 7-21 11-21	M 0-2 G 0-4 P 39-84	3
松田 悠生 (吹田コンドル)	× 11-21 9-21	○ 21- 7 21-11		M 1-1 G 2-2 P 62-60	2

2年生男子シングルス Cブロック	津田	小暮	岡本	勝敗	順位
津田 源太 (shinshin)		× 16-21 18-21	× 21-15 15-21 13-21	M 0-2 G 1-4 P 83-99	3
小暮 真之① (SJBC)	○ 21-16 21-18		○ 19-21 21-17 21-18	M 2-0 G 4-1 P 103-90	1
岡本 悠飛 (長岡京BJS)	○ 15-21 21-15 21-13	× 21-19 17-21 18-21		M 1-1 G 3-3 P 113-110	2

2年生男子シングルス Dブロック	伊田	四柳	山本	勝敗	順位
伊田 証 (長七スポ少)		○ 21-11 21-10	○ 21-14 21-11	M 2-0 G 4-0 P 84-46	1
四柳 晴輝① (shinshin)	× 11-21 10-21		○ 21-19 20-22 21-15	M 1-1 G 2-3 P 83-98	2
山本 優成 (當麻)	× 14-21 11-21	× 19-21 22-20 15-21		M 0-2 G 1-4 P 81-104	3

2年生男子シングルス Eブロック	市川	伊藤	藤本	勝敗	順位
市川 晃二郎 (はりーあつぷ)		○ 21-12 21-10	○ 21-11 21-11	M 2-0 G 4-0 P 84-44	1
伊藤 律 (吹田コンドル)	× 12-21 10-21		○ 21-13 22-20	M 1-1 G 2-2 P 65-75	2
藤本 弘文 (仰木の里)	× 11-21 11-21	× 13-21 20-22		M 0-2 G 0-4 P 55-85	3

3年生女子シングルス Aブロック	野村	吉田	三好	勝敗	順位
野村 美月 (S J B C)		○ 21-12 21-19	× 15-21 19-21	M 1-1 G 2-2 P 76-73	2
吉田 実玖 (FANATIC)	× 12-21 19-21		× 12-21 13-21	M 0-2 G 0-4 P 56-84	3
三好 優菜 (はりーあつぷ)	○ 21-15 21-19	○ 21-12 21-13		M 2-0 G 4-0 P 84-59	1

3年生女子シングルス Bブロック	牧田	飯田	儲	勝敗	順位
牧田 つばめ (はりーあつぷ)		○ 21- 7 21- 8	○ 21-17 21-17	M 2-0 G 4-0 P 84-49	1
飯田 帆香 (仰木の里)	× 7-21 8-21		× 11-21 8-21	M 0-2 G 0-4 P 34-84	3
儲 茜 (田原SBC)	× 17-21 17-21	○ 21-11 21- 8		M 1-1 G 2-2 P 76-61	2

3年生女子シングルス Cブロック	小林	小山	竹内	勝敗	順位
小林 春 (長岡京BJS)		○ 21- 8 21- 7	○ 21-10 21-14	M 2-0 G 4-0 P 84-39	1
小山 芽奈 (西神ジュニア)	× 8-21 7-21		× 9-21 13-21	M 0-2 G 0-4 P 37-84	3
竹内 結絆 (西尾ジュニア)	× 10-21 14-21	○ 21- 9 21-13		M 1-1 G 2-2 P 66-64	2

3年生女子シングルス Dブロック	荒川	上坂	若山	勝敗	順位
荒川 仁奈 (西神ジュニア)		○ 21- 8 21-12	× 18-21 21-16 15-21	M 1-1 G 3-2 P 96-78	2
上坂 実結 (唐崎ジュニア)	× 8-21 12-21		× 8-21 8-21	M 0-2 G 0-4 P 36-84	3
若山 稀衣 (垂井JSC)	○ 21-18 16-21 21-15	○ 21- 8 21- 8		M 2-0 G 4-1 P 100-70	1

3年生女子シングルス Eブロック	上野山	吉田	大島	勝敗	順位
上野山 杏 (広川ジュニア)		○ 23-21 21-18	× 13-21 16-21	M 1-1 G 2-2 P 73-81	2
吉田 茉生 (檀原ジュニア)	× 21-23 18-21		× 17-21 11-21	M 0-2 G 0-4 P 67-86	3
大島 寧々 (はりーあつぷ)	○ 21-13 21-16	○ 21-17 21-11		M 2-0 G 4-0 P 84-57	1

3年生女子シングルス Fブロック	木次	南	豊嶋	勝敗	順位
木次 香晴 (おろちクラブ)		○ 21-11 21-17	○ 21-17 21-14	M 2-0 G 4-0 P 84-59	1
南 結菜 (仰木の里)	× 11-21 17-21		× 12-21 12-21	M 0-2 G 0-4 P 52-84	3
豊嶋 愛瑠 (はりーあつぷ)	× 17-21 14-21	○ 21-12 21-12		M 1-1 G 2-2 P 73-66	2

3年生女子シングルス Gブロック	渡邊	溝口	田中	射場	勝敗	順位
渡邊 心彩 (永井クラブ)		○ 21-11 21-15	—	○ 21- 9 21-10	M 2-0 G 4-0 P 84-45	2
溝口 愛梨 (仰木の里)	× 11-21 15-21		× 13-21 8-21	—	M 0-2 G 0-4 P 47-84	3
田中 汐莉 (野々市Jr)	—	○ 21-13 21- 8		○ 21- 8 21- 8	M 2-0 G 4-0 P 84-37	1
射場 杏莉 (西神ジュニア)	× 9-21 10-21	—	× 8-21 8-21		M 0-2 G 0-4 P 35-84	4

3年生女子シングルス Hブロック	澤山	牧嶋	吉田	田中	勝敗	順位
澤山 葉菜 (小俣)		○ 21-18 21-14	—	× 9-21 10-21	M 1-1 G 2-2 P 61-74	2
牧嶋 結香 (長岡京BJS)	× 18-21 14-21		○ 21-15 18-21 21-17	—	M 1-1 G 2-3 P 92-95	3
吉田 実生 (檀原ジュニア)	—	× 15-21 21-18 17-21		× 9-21 13-21	M 0-2 G 1-4 P 75-102	4
田中 花和 (NOCK)	○ 21- 9 21-10	—	○ 21- 9 21-13		M 2-0 G 4-0 P 84-41	1

2年生女子シングルス Aブロック	尾田	奥村	八田	勝敗	順位
尾田 佳乃遥 (shinshin)		○ 21-14 21-13	○ 21-13 21- 8	M 2-0 G 4-0 P 84-48	1
奥村 栞音 (パンプキン)	× 14-21 13-21		× 13-21 20-22	M 0-2 G 0-4 P 60-85	3
八田 紬子 (唐崎ジュニア)	× 13-21 8-21	○ 21-13 22-20		M 1-1 G 2-2 P 64-75	2

2年生女子シングルス Bブロック	川西	伊賀上	田村	勝敗	順位
川西 彩陽 (唐崎ジュニア)		○ 16-21 21-10 21-18	× 14-21 15-21	M 1-1 G 2-3 P 87-91	2
伊賀上 あかね① (吹田コンドル)	× 21-16 10-21 18-21		× 10-21 9-21	M 0-2 G 1-4 P 68-100	3
田村 彩里 (おろちクラブ)	○ 21-14 21-15	○ 21-10 21- 9		M 2-0 G 4-0 P 84-48	1

2年生女子シングルス Cブロック	小松原	春本	村井	加藤	勝敗	順位
小松原 千晴 (S J B C)		○ 21- 9 21- 6	—	○ 21-18 21-15	M 2-0 G 4-0 P 84-48	2
春本 凜 (唐崎ジュニア)	×		×	—	M 0-2 G 0-4 P 33-84	4
村井 菜夏 (西尾ジュニア)	—	○ 21-10 21- 8		○ 21- 9 21-11	M 2-0 G 4-0 P 84-38	1
加藤 未彩 (パンプキン)	×	—	×		M 0-2 G 0-4 P 53-84	3

2年生女子シングルス Dブロック	南田	亀島	福田	廣戸	勝敗	順位
南田 紗希 (FANATIC)		○ 21- 7 21- 9	—	○ 21-19 21- 9	M 2-0 G 4-0 P 84-44	1
亀島 一花 (パンプキン)	×		×	—	M 0-2 G 0-4 P 35-84	4
福田 結 (T-Jump)	—	○ 21-11 21- 8		○ 21-10 22-20	M 2-0 G 4-0 P 85-49	2
廣戸 晴彩 (おろちクラブ)	×	—	×		M 0-2 G 0-4 P 58-85	3

N B J S



6年生男子ダブルス Aブロック	野田 甲林	峯山 嶺	岡崎 廣	瀬脇 勝	勝敗	順位
野田 千瑛 (OKB) 甲林 哩直		○ 21-13 21-12	○ 21-10 21-9	M 2-0 G 4-0 P 84-44		1
峯山 煌 (権原ジュニア) 山崎 稜英	× 13-21 12-21		○ 21-12 21-12	M 1-1 G 2-2 P 67-66		2
廣瀬 隼斗 (FANATIC) 脇阪 楓人	× 10-21 9-21	× 12-21 12-21		M 0-2 G 0-4 P 43-84		3

6年生男子ダブルス Bブロック	井田 口中	早川 池田	川角 倉山	勝敗	順位	
井田 蓮 (権原ジュニア) 田中 大智		○ 21-16 21-9	× 17-21 19-21	M 1-1 G 2-2 P 78-67		2
早川 蒼人 (京都ジュニア) 池田 雄斗	× 16-21 9-21		× 9-21 13-21	M 0-2 G 0-4 P 47-84		3
角倉 蓮太⑤ (西尾ジュニア) 山田 世吏⑤	○ 21-17 21-19	○ 21-9 21-13		M 2-0 G 4-0 P 84-58		1

6年生男子ダブルス Cブロック	花堂 松下	東上 久保	早川 佐橋	勝敗	順位	
花堂 里空 (はり-あつぷ) 松下 遼祐		△ X-X	× X- X-	M 0-1 G 0-2 P 0-42		2
東上 桜太 (桜井SK) 久保 翔多郎	△ X-X		× X- X-	M 0-1 G 0-2 P 0-42		3
早川 雄哉 (南郷) 佐橋 亮哉	○ -X -X	○ -X -X		M 2-0 G 4-0 P 84-0		1

6年生男子ダブルス Dブロック	青山 樫	堀四 谷	馬場 林	勝敗	順位	
青山 大都 (はり-あつぷ) 樫 丈瑠⑤		× 14-21 21-15 21-23	○ 21-10 21-12	M 1-1 G 3-2 P 98-81		2
堀四 佑成 (仰木の里) 谷 瑛斗	○ 21-14 15-21 23-21		○ 21-17 21-7	M 2-0 G 4-1 P 101-80		1
馬場 大輔 (永井クラブ) 林 穂輝	× 10-21 12-21	× 17-21 7-21		M 0-2 G 0-4 P 46-84		3

6年生男子ダブルス Eブロック	大橋 松浦	有馬 郡山	河合 村井	鈴木 野田	勝敗	順位
大橋 祐太 (西神ジュニア) 松浦 悟翔⑤		○ 21-15 21-10	—	○ 21-16 21-19	M 2-0 G 4-0 P 84-60	1
有馬 旺汰 (D☆ARMY) 郡山 楓⑤	× 15-21 10-21		× 15-21 15-21	—	M 0-2 G 0-4 P 55-84	4
河合 莉空 (長七スポ少) 村井 奏太	—	○ 21-15 21-15		○ 22-20 23-21	M 2-0 G 4-0 P 87-71	2
鈴木 颯真 (各務原) 野田 一喜	× 16-21 19-21	—	× 20-22 21-23		M 0-2 G 0-4 P 76-87	3

6年生男子ダブルス Fブロック	小野 大松	阿部 相	木谷 藤	小松原 野村	勝敗	順位
小野 春陽 (T-Jump) 大松谷 勇成		○ 21-12 21-16	—	○ 21-12 19-21 21-14	M 2-0 G 4-1 P 103-75	1
阿部 有真 (長岡京BJS) 相原 煌	× 12-21 16-21		○ 22-20 20-22 23-21	—	M 1-1 G 2-3 P 93-105	3
木谷 陽太 (美川湊) 佐藤 悠人	—	× 20-22 22-20 21-23		○ 21-16 21-16	M 1-1 G 3-2 P 105-97	2
小松原 航 (SJBC) 野村 悠人	× 12-21 21-19 14-21	—	× 16-21 16-21		M 0-2 G 1-4 P 79-103	4

5年生男子ダブルス Aブロック	栗田 秋庭	植藤 田	貫井 草野	勝敗	順位	
栗田 遥翔 (加古川JBC) 秋庭 真尋		○ 21-11 21-14	○ 21-14 21-11	M 2-0 G 4-0 P 84-50		1
植藤 一翔 (権原ジュニア) 藤田 悠仁	× 11-21 14-21		○ 21-14 21-19	M 1-1 G 2-2 P 67-75		2
貫井 咲慈 (OKB) 草野 佑梧	× 14-21 11-21	× 14-21 19-21		M 0-2 G 0-4 P 58-84		3

5年生男子ダブルス Bブロック	森下 浅原	寺濱 口	津岡 田	勝敗	順位	
森下 翔七汰 (永井クラブ) 浅原 崇貴		○ 21-14 21-14	○ 21-15 21-16	M 2-0 G 4-0 P 84-59		1
寺岡 大地 (西神ジュニア) 濱口 登羽	× 14-21 14-21		× 21-17 12-21 11-21	M 0-2 G 1-4 P 72-101		3
津岡 夢太 (shinshin) 岡田 大慈朗④	× 15-21 16-21	○ 17-21 21-12 21-11		M 1-1 G 2-3 P 90-86		2

5年生男子ダブルス Cブロック	藤本 今村	榎本 樹	天野 稲垣	勝敗	順位	
藤本 弘真 (仰木の里) 今村 友飛		○ 21-15 21-9	○ 21-12 21-16	M 2-0 G 4-0 P 84-52		1
榎本 啓太 (権原ジュニア) 榎本 勝太	× 15-21 9-21		○ 21-17 22-24 21-16	M 1-1 G 2-3 P 88-99		2
天野 斗翔 (西尾ジュニア) 稲垣 璃空	× 12-21 16-21	× 17-21 24-22 16-21		M 0-2 G 1-4 P 85-106		3

5年生男子ダブルス Dブロック	中塚 本	松木 坂	上野山 手	勝敗	順位	
中塚 孝太 (shinshin) 塚本 龍仁		○ 21-17 21-12	○ 21-16 21-13	M 2-0 G 4-0 P 84-58		1
松木 佑樹 (仰木の里) 坂手 勇介④	× 17-21 12-21		○ 20-22 21-18 21-19	M 1-1 G 2-3 P 91-101		2
上野山 龍人 (広川ジュニア) 櫻本 大真	× 16-21 13-21	× 22-20 18-21 19-21		M 0-2 G 1-4 P 88-104		3

4年生男子ダブルス Aブロック	小堀 暮江	村上 大翔 南森 稔	瀧本 尚央 福田 匡利	勝敗	順位
小堀 徹信 (S J B C) 堀江 律公		○ -X -X	× 19-21 15-21	M 1-1 G 2-2 P 76-42	2
村上 大翔 (美川湊) 南森 稔	× X- X-		× X- X-	M 0-2 G 0-4 P 0-84	3
瀧本 尚央 (檀原ジュニア) 福田 匡利	○ 21-19 21-15	○ -X -X		M 2-0 G 4-0 P 84-34	1

4年生男子ダブルス Bブロック	鈴木 瑛大 田井 毅	小谷 龍生 井手 俊介	森 健翔 廣瀬 清路	勝敗	順位
鈴木 瑛大 (shinshin) 田井 毅		○ 23-21 21-19	× 21-18 18-21 18-21	M 1-1 G 3-2 P 101-100	2
小谷 龍生 (永井クラブ) 井手 俊介	× 21-23 19-21		× 13-21 19-21	M 0-2 G 0-4 P 72-86	3
森 健翔 (FANATIC) 廣瀬 清路	○ 18-21 21-18 21-18	○ 21-13 21-19		M 2-0 G 4-1 P 102-89	1

6年生女子ダブルス Aブロック	齊藤 里紗 平下 璃桜	松川 たえ 小林 滯央	横山 明日葉 野秋 和奏	勝敗	順位
齊藤 里紗 (OKB) 平下 璃桜		○ 21-13 21-11	○ 21- 8 21- 7	M 2-0 G 4-0 P 84-39	1
松川 たえ (仰木の里) 小林 滯央	× 13-21 11-21		○ 21-13 21-13	M 1-1 G 2-2 P 66-68	2
横山 明日葉 (精華) 野秋 和奏	× 8-21 7-21	× 13-21 13-21		M 0-2 G 0-4 P 41-84	3

6年生女子ダブルス Bブロック	杉浦 心春 神谷 紀杏	河口 乃愛 澤山 朔菜	小山 羽菜 玉利 夏音	勝敗	順位
杉浦 心春 (T-Jump) 神谷 紀杏		○ 21-14 21-11	○ 21- 7 21- 8	M 2-0 G 4-0 P 84-40	1
河口 乃愛 (小俣) 澤山 朔菜	× 14-21 11-21		○ 21-12 21- 9	M 1-1 G 2-2 P 67-63	2
小山 羽菜 (西神ジュニア) 玉利 夏音	× 7-21 8-21	× 12-21 9-21		M 0-2 G 0-4 P 36-84	3

6年生女子ダブルス Cブロック	清水 明 松田 唯花	阿部 美月 福島 莉奈	岡本 茜 野村 朱里	勝敗	順位
清水 明 (西尾ジュニア) 松田 唯花		○ 21-19 22-20	○ 21- 7 21-11	M 2-0 G 4-0 P 85-57	1
阿部 美月 (美川湊) 福島 莉奈	× 19-21 20-22		○ 21-11 21- 8	M 1-1 G 2-2 P 81-62	2
岡本 茜 (精華) 野村 朱里	× 7-21 11-21	× 11-21 8-21		M 0-2 G 0-4 P 37-84	3

6年生女子ダブルス Dブロック	鈴木 梨心 田井 きい	伊田 天音 今井 りの	馬場 心春 山脇 咲星	勝敗	順位
鈴木 梨心 (shinshin) 田井 きい		○ 15-21 21-19 21-16	× 8-21 11-21	M 1-1 G 2-3 P 76-98	2
伊田 天音 (長七スポ少) 今井 りの	× 21-15 19-21 16-21		× 12-21 9-21	M 0-2 G 1-4 P 77-99	3
馬場 心春 (はりーあつぷ) 山脇 咲星	○ 21- 8 21-11	○ 21-12 21- 9		M 2-0 G 4-0 P 84-40	1

6年生女子ダブルス Eブロック	為房 柚貴 青山 千莉	大西 佐奈 平井 佐季	中西 菜緒 松本 紗奈	勝敗	順位
為房 柚貴 (FANATIC) 青山 千莉		○ 21- 9 21-10	× 23-25 17-21	M 1-1 G 2-2 P 82-65	2
大西 佐奈 (パンプキン) 平井 佐季	× 9-21 10-21		× 11-21 10-21	M 0-2 G 0-4 P 40-84	3
中西 菜緒 (はりーあつぷ) 松本 紗奈	○ 25-23 21-17	○ 21-11 21-10		M 2-0 G 4-0 P 88-61	1

6年生女子ダブルス Fブロック	同前 蒼 森山 瑠耶	宇都 陽菜 高見 芹菜	佐々木 さい 内山 菜緒	勝敗	順位
同前 蒼 (永井クラブ) 森山 瑠耶		× 12-21 16-21	× 15-21 17-21	M 0-2 G 0-4 P 60-84	3
宇都 陽菜 (加古川JBC) 高見 芹菜	○ 21-12 21-16		× 17-21 15-21	M 1-1 G 2-2 P 74-70	2
佐々木 さい (T-Jump) 内山 菜緒	○ 21-15 21-17	○ 21-17 21-15		M 2-0 G 4-0 P 84-64	1

6年生女子ダブルス Gブロック	坂井 美咲 鈴木 梨心	山崎 さち 美園 灯里	小村 夏帆 谷口 侑杏	山本 愛珠 車谷 はるの	勝敗	順位
坂井 美咲 (各務原) 鈴木 梨心		× 15-21 19-21	—	○ 21- 9 21-19	M 1-1 G 2-2 P 76-70	2
山崎 さち (長岡京BJS) 美園 灯里	○ 21-15 21-19		○ 21-14 21-17	—	M 2-0 G 4-0 P 84-65	1
小村 夏帆 (小俣) 谷口 侑杏	—	× 14-21 17-21		○ 21-12 21-17	M 1-1 G 2-2 P 73-71	3
山本 愛珠 (當麻) 車谷 はるの	× 9-21 19-21	—	× 12-21 17-21		M 0-2 G 0-4 P 57-84	4

5年生女子ダブルス Aブロック	鈴木 野間	西岡 松本	河野 川本	野本 勝敗	順位
鈴木 里歩 (西尾ジュニア) 野間 一花	○	○	M 2-0 G 4-0 P 84-37	1	
西岡 結望 (唐崎ジュニア) 松本 志帆	×	×	M 0-2 G 0-4 P 46-84	3	
河野 咲希 (檀原ジュニア) 川本 真実④	×	○	M 1-1 G 2-2 P 63-72	2	

5年生女子ダブルス Bブロック	今竹 大原	今村 狭川	渡邊 羽田野	勝敗	順位
今竹 葉生 (加古川JBC) 大原 綾乃	○	○	M 2-0 G 4-0 P 84-44	1	
今村 紗月 (精華) 狭川 純	×	×	M 0-2 G 0-4 P 51-84	3	
渡邊 結子 (各務原) 羽田野 凜④	×	○	M 1-1 G 2-2 P 70-77	2	

5年生女子ダブルス Cブロック	牧田 市川	今枝 西村	西田 箕谷	勝敗	順位
牧田 みなみ (はり-あつぷ) 市川 葵	×	×	M 0-2 G 0-4 P 31-84	3	
今枝 心絆 (美川湊) 西村 梓未	○	○	M 2-0 G 4-1 P 100-56	1	
西田 未央 (桜井SK) 箕谷 優和	○	×	M 1-1 G 3-2 P 98-89	2	

5年生女子ダブルス Dブロック	小幡 原田	長谷部 江崎	平谷 加藤	勝敗	順位
小幡 真子 (永井クラブ) 原田 和花	○	×	M 1-1 G 2-2 P 66-72	2	
長谷部 帆香 (各務原) 江崎 瑠音花	×	×	M 0-2 G 0-4 P 62-84	3	
平谷 柚希 (パンペン) 加藤 聖菜	○	○	M 2-0 G 4-0 P 84-56	1	

5年生女子ダブルス Eブロック	安田 河合	山下桃々子 梶谷	峰 福田	勝敗	順位
安田 彩希 (OKB) 河合 美玖④	○	○	M 2-0 G 4-0 P 84-52	1	
山下桃々子 (長岡京BJS) 梶谷 結愛	×	×	M 0-2 G 1-4 P 76-102	3	
峰 めりあ (T-Jump) 福田 怜	×	○	M 1-1 G 2-3 P 87-93	2	

5年生女子ダブルス Fブロック	竹村 保田	伊藤 栗田	大久保 尾田	勝敗	順位
竹村 恵真 (仰木の里) 保田 萌結	○	×	M 1-1 G 2-2 P 69-76	2	
伊藤 美伶 (OKB) 栗田 優花	×	×	M 0-2 G 0-4 P 53-84	3	
大久保 結希 (shinshin) 尾田 菜乃遥	○	○	M 2-0 G 4-0 P 84-46	1	

4年生女子ダブルス Aブロック	花堂 三ツ石	佐野 本庄	平野 小野	勝敗	順位
花堂 希衣 (はり-あつぷ) 三ツ石 心花	○	○	M 2-0 G 4-0 P 84-42	1	
佐野 環 (精華) 本庄 菜々花	×	×	M 0-2 G 0-4 P 31-84	3	
平野 叶莉 (唐崎ジュニア) 小芦 優妃	×	○	M 1-1 G 2-2 P 70-59	2	

4年生女子ダブルス Bブロック	山崎 早川	村北 椋木	伊賀上 伊賀上	勝敗	順位
山崎 紫夕 (南郷) 早川 明里	○	○	M 2-0 G 4-0 P 84-44	1	
村北 愛佳 (長岡京BJS) 椋木 明咲	×	○	M 1-1 G 2-2 P 63-66	2	
伊賀上 夏寧 (吹田コンドル) 伊賀上 晴加	×	×	M 0-2 G 0-4 P 47-84	3	

4年生女子ダブルス Cブロック	廣戸 田村	高橋 早川	辻村 植田	勝敗	順位
廣戸 詩彩 (おろちクラブ) 田村 來未	×	×	M 0-2 G 0-4 P 41-84	3	
高橋 実里 (T-Jump) 早川 花凜	○	○	M 2-0 G 4-1 P 100-72	1	
辻村 日彩 (FANATIC) 植田 結華	○	×	M 1-1 G 3-2 P 94-79	2	

4年生女子ダブルス Dブロック	花本 竹内	中神 大谷	松尾 尾邊	勝敗	順位
花本 夏帆 (永井クラブ) 竹内 里桜	×	×	M 0-2 G 0-4 P 66-84	3	
中神 陽利 (吹田コンドル) 大谷 希綾	○	○	M 2-0 G 4-0 P 84-58	1	
松尾 凜 (城陽ジュニア) 田邊 寧々	○	×	M 1-1 G 2-2 P 70-78	2	

### 3年生男子シングルス 決勝トーナメント

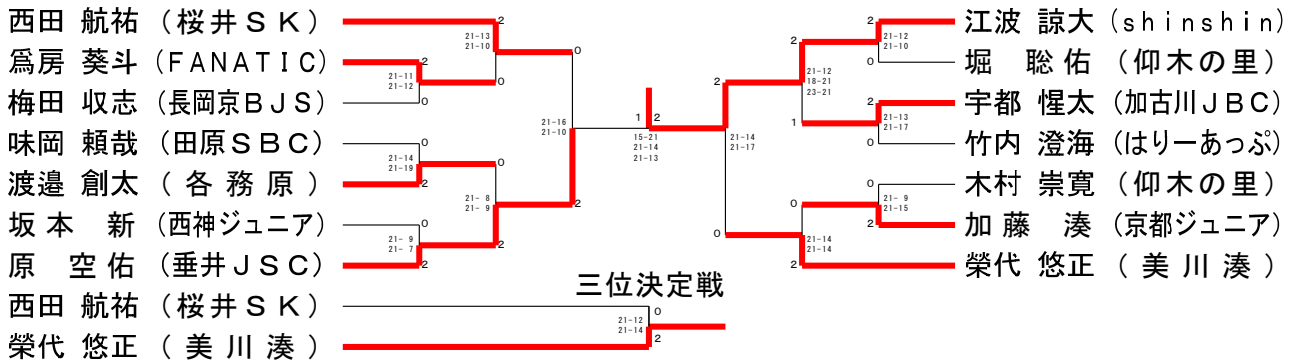

### 2年生男子シングルス 決勝トーナメント

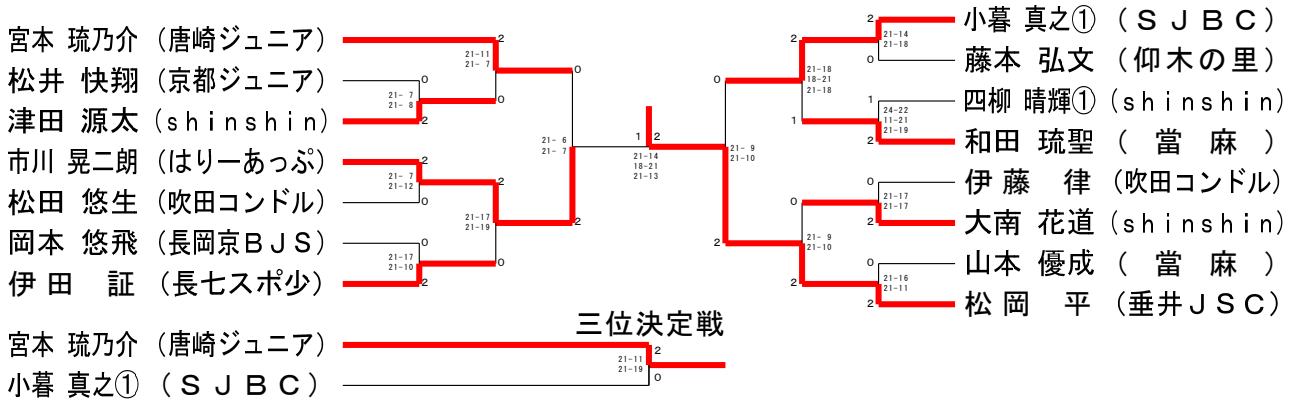

### 3年生女子シングルス 決勝トーナメント

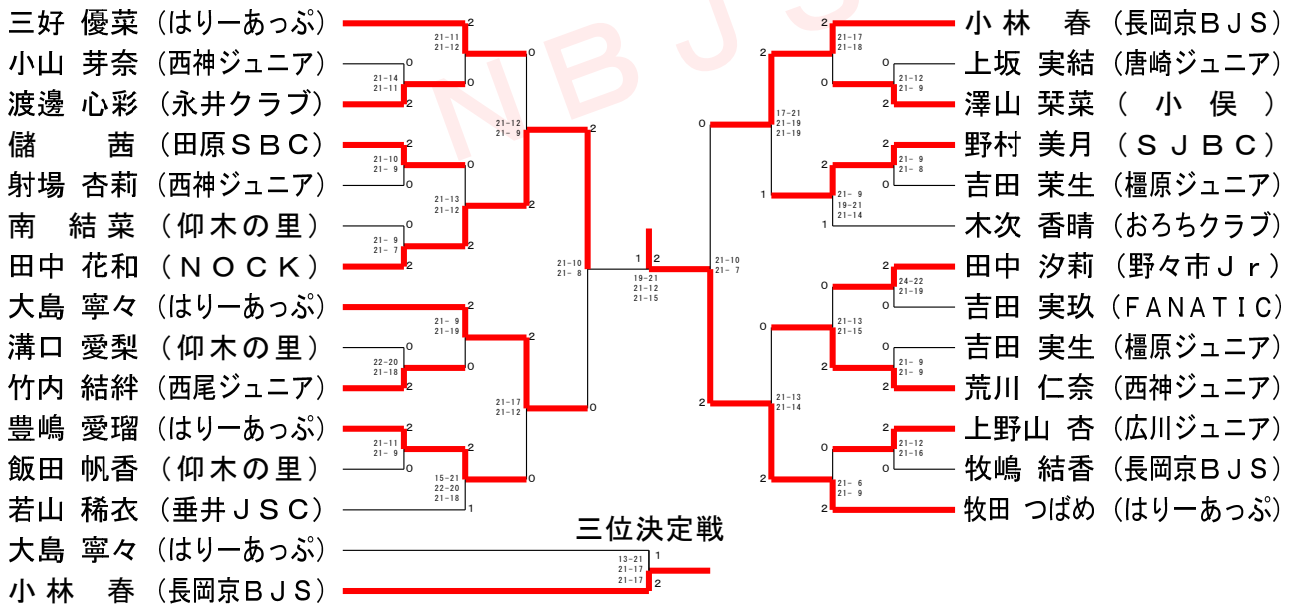

### 2年生女子シングルス 決勝トーナメント

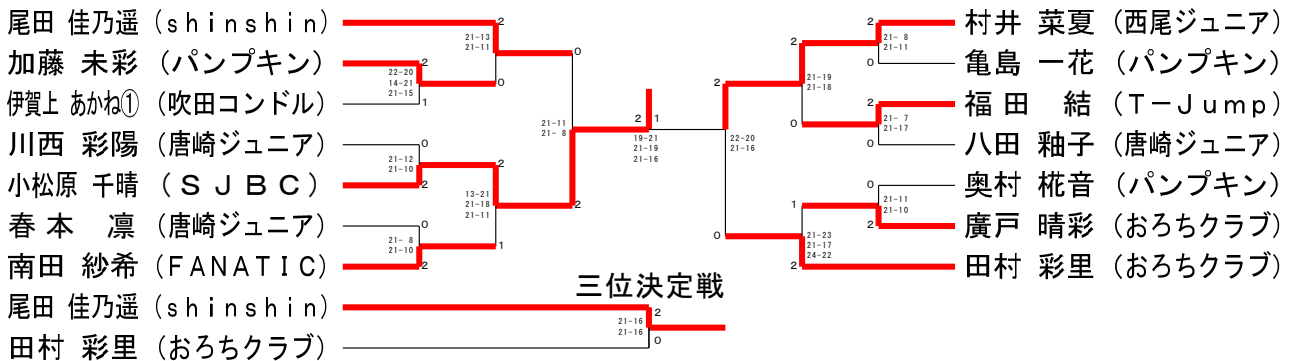

### 6年生男子ダブルス 決勝トーナメント

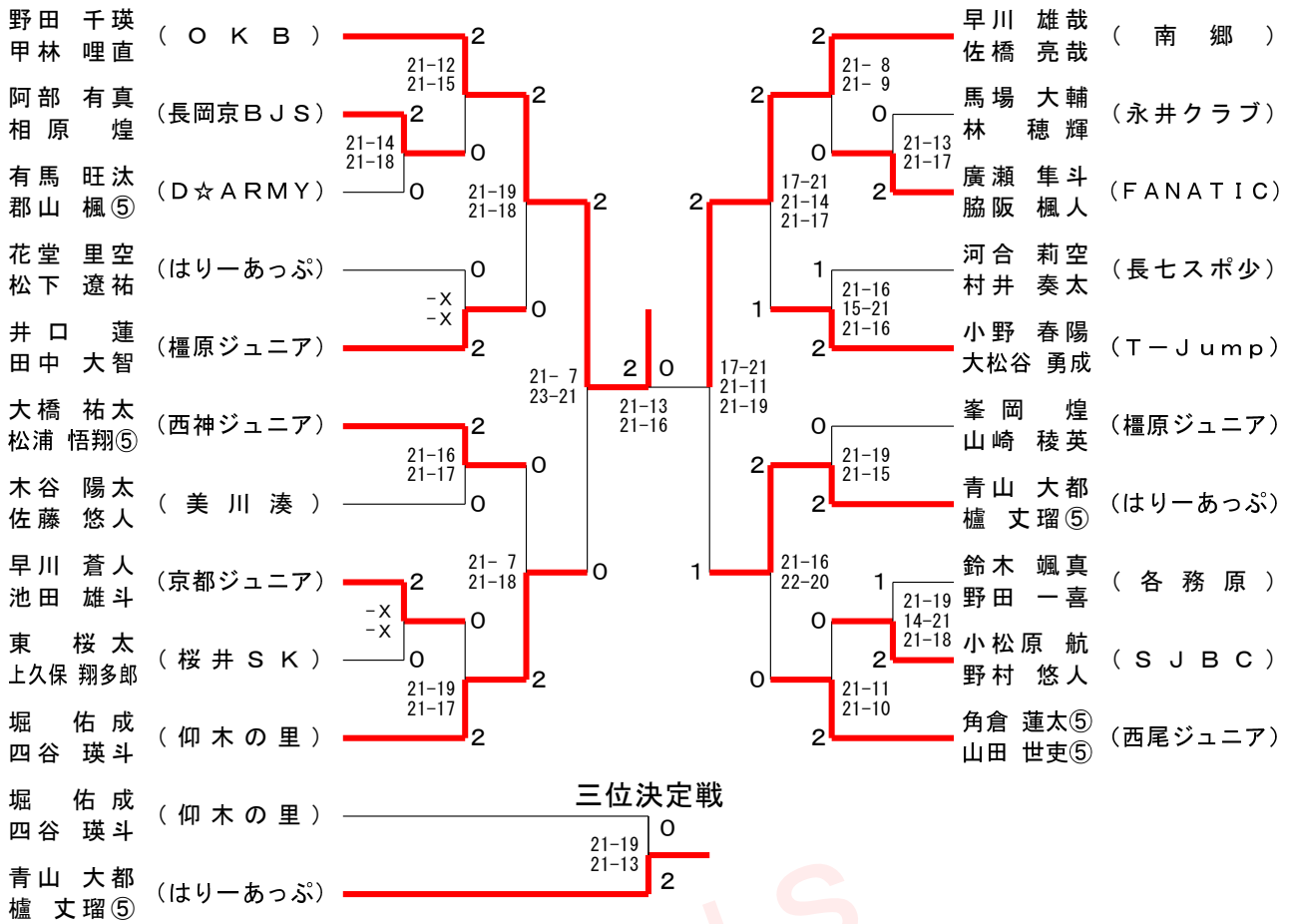

### 5年生男子ダブルス 決勝トーナメント

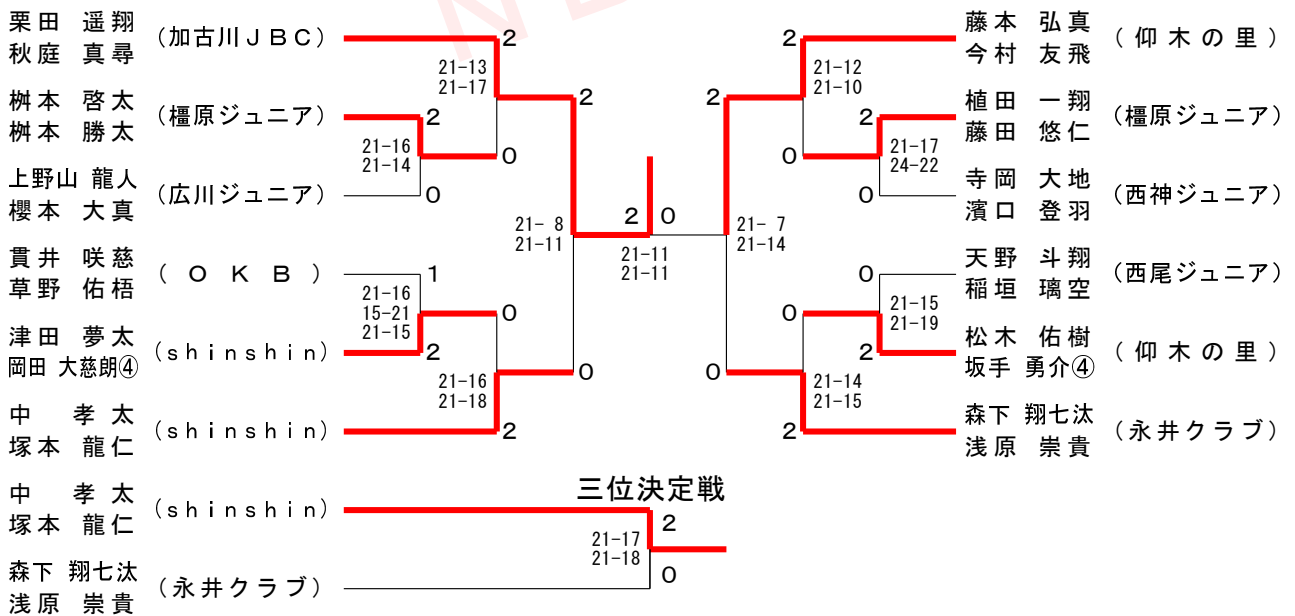

### 4年生男子ダブルス 決勝トーナメント

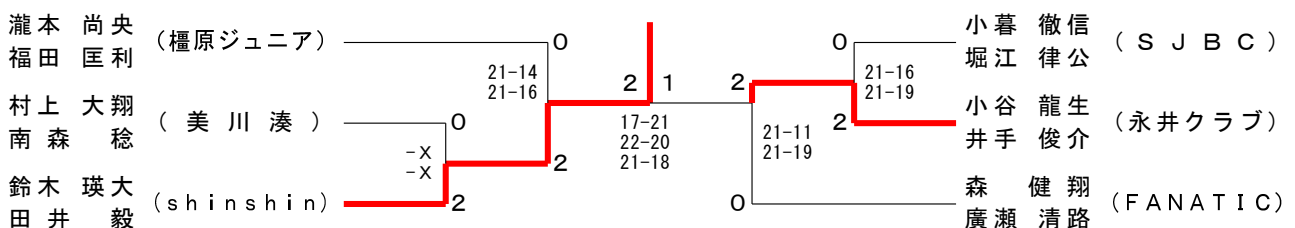

### 6年生女子ダブルス 決勝トーナメント

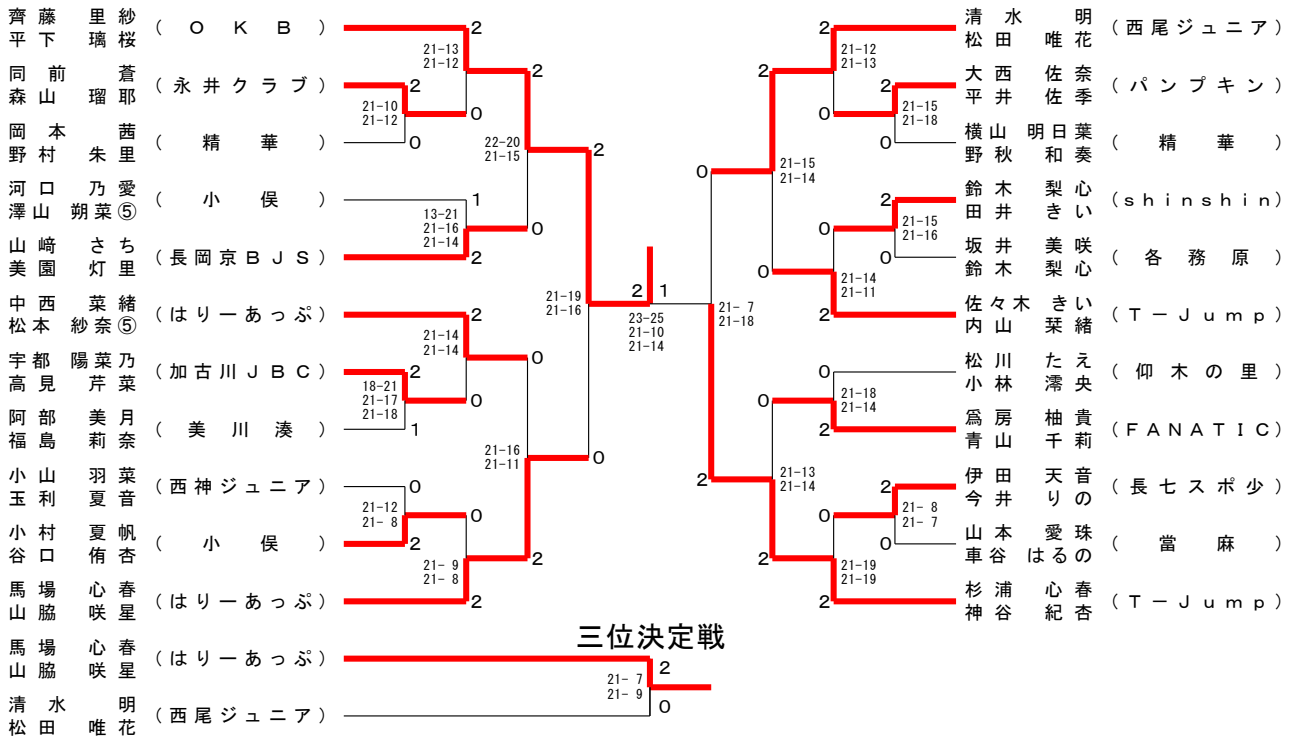

### 5年生女子ダブルス 決勝トーナメント

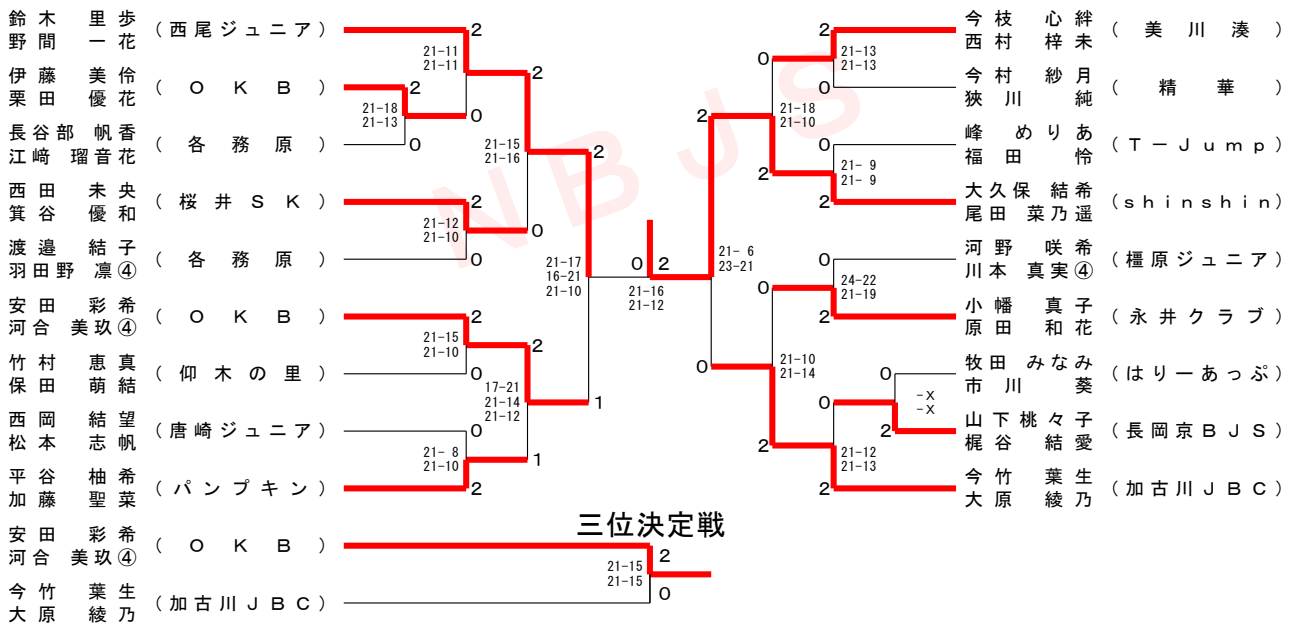

### 4年生女子ダブルス 決勝トーナメント

